

# 取扱説明書

HCA-D26K HCA-D27K

1/6 T-0105200-DI

ローボルト12V/24V

## ガーデンパス/スプレッドライト クラシック

HCA-D26K ガーデンパスライト クラシック

HCA-D27K ガーデンスプレッドライト クラシック

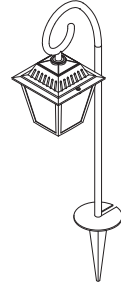

イラストは「ガーデンパスライト クラシック」です。

※施工後は必ず施主様に取扱説明書をお渡しください。

この度は、当社の商品をご購入いただきまして誠にありがとうございます。

この説明書は、本商品の組立方法、使用方法、注意事項等について記載しています。

素敵なガーデニングライフをより一層豊かに、安全にお楽しみいただくために、本商品のご使用前に、この説明書をよくお読みいただき、内容をよく理解されてから、正しくお使いください。

また、お読みになった後は、いつでも見られるところに必ず保管してください。

安全にお使い  
いただくために

ここに書かれた内容は、あなたや他の人への危害や損害を未然に防ぐための重要な内容です。安全にお使いいただくために、必ずお守りください。取扱説明書の内容から逸脱した行為による不具合や事故の発生については、責任を負いかねる場合がありますので、あらかじめご了承ください。

**⚠ 警告** 誤った取り扱いをすると、死亡または重傷を負う可能性が想定される内容です。

**⚠ 注意** 誤った取り扱いをすると、軽傷を負う可能性や物的損害の発生が想定される内容です。

### ⚠ 警告

- この器具は屋外用照明器具ですが、冠水の恐れのある場所、くぼ地など水のたまる場所、腐食性ガスの発生する場所、振動や衝撃の多い場所では使用しないでください。このような場所で使用すると火災、感電、不点灯などの故障の原因となります。
- 布や紙など、燃えやすいものをかぶせないでください。
- 金属やゴミを差し込まないでください。(器具のすき間やソケット部へ、ヘアピンや針金、可燃物などを差し込まないでください)
- 電源コードが傷んだ状態では使用しないでください。
- 使用商品のW数が専用DCトランスの容量70%を超えて使用しないでください。加熱または発火原因となります。

- 異常時は電源スイッチを切ってください。(煙が出たり、異臭がしたら、すぐにスイッチを切ってください)
- お客様自身で分解、改造は絶対にしないでください。
- ガラス部品は使用目的以外で使用すると重大な事故の原因となりますので取扱には十分ご注意ください。
- ガラス部分の1カ所に強い荷重や衝撃をかけると、割れる可能性があります。
- ガラス部分を火気に近づけて使用すると、熱により割れる可能性があります。

### ⚠ 注意

- この商品は電気製品であり永久には使用できません。
- この商品を施工する場合は、メンテナンスを考慮した施工を行ってください。
- 専用DCトランス以外の電源は使用しないでください。
- 点灯時40℃以上になる環境下では使用しないでください。
- 使用環境が60℃以上になる場所では使用しないでください。
- 強い振動、衝撃のある場所では使用しないでください。
- 引火する危険のある場所では使用しないでください。
- コードを無理に引っ張らないでください。
- LEDに塗料を塗らないでください。
- 給湯器、空調機器の排気が直接商品に当たらないように施工してください。
- LEDタイプの商品は、光源が交換できないものがありますので、ご了承ください。

- 殺虫剤や苛性ソーダ、塩酸などの薬品を商品にかけないでください。
- 目的以外の使用は絶対にしないでください。
- 無理な荷重をかけないでください。
- 海岸地帯など塩害が起こりやすい場所では、発錆や腐食による不具合が発生する可能性がありますので使用しないでください。
- 器具を水洗いしないでください。
- 国外で使用しないでください。
- 高圧洗浄器を使用し洗浄しないでください。
- コードを水などの液体につけないでください。
- 各部品の尖った部分で手などを傷つけないようにしてください。
- 長期間使用しない場合は電源スイッチを切ってください。
- 商品が破損した場合はすぐに施工店に連絡してください。破損したまま使用すると事故の原因となります。
- 水勾配を考慮し、水没しないように施工してください。

# 1 商品寸法図

● 付属品：ベースプレート（パスライトのみ）  
● コード長：2 m ● 単位：mm

HCA-D26K

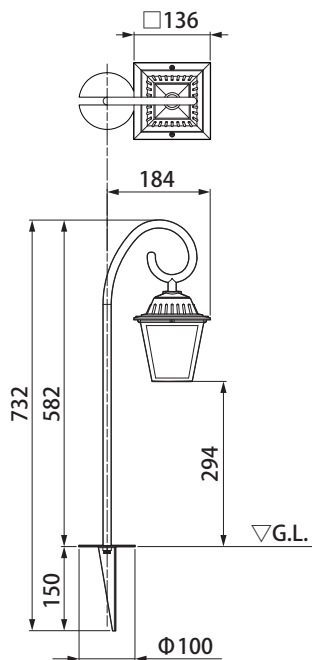

HCA-D27K

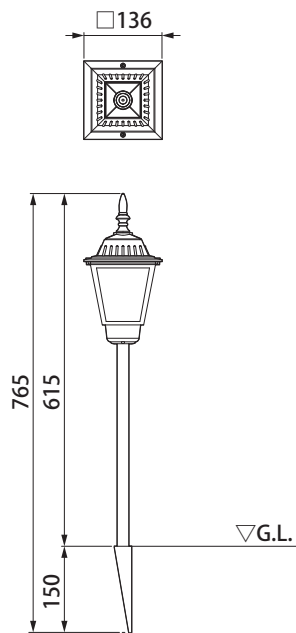

# 2 施工イメージ

● 別売商品について詳しくは、お問い合わせください。  
● メンテナンスを考慮した施工を行ってください。

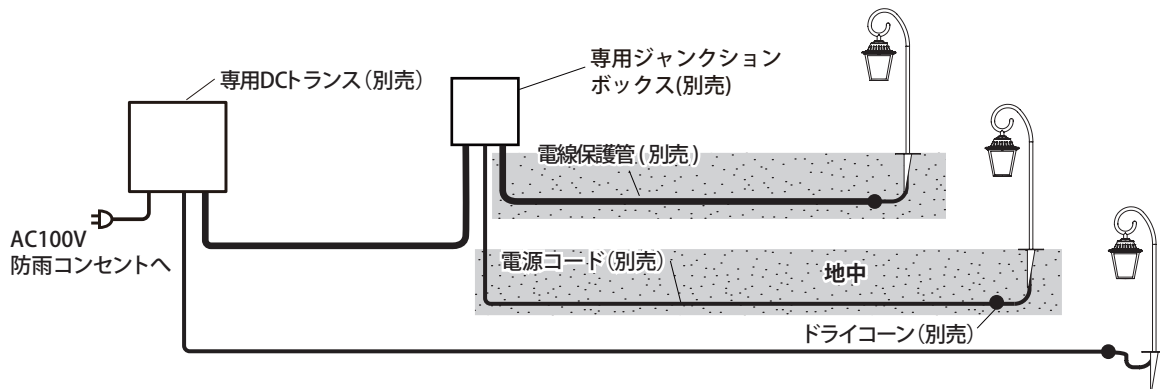

コンクリート、モルタルなどへ配線する場合は、電源コードを電線保護管(別売)に必ず通し、不乾性パテ(別売)で止水処理を行い、メンテナンスができるように施工してください。

## 入力電圧により使用する商品が異なります

■ 電源コード(別売) ※以下、電源コードと表記



**12V**  
HCE-0002/0003/0004  
12V用コード5m/15m/100m



**24V**  
HEC-029K/030K  
24V用コード30m/100m

■ ドライコーン(別売) ※以下、ドライコーンと表記



**12V**  
HCE-0001/0014 HEC-0009  
12V用ドライコーン4個入/10個入/150個入



**24V**  
HEC-032G/033G  
24V用ドライコーン10個入/100個入

### 3 施工方法

● 必要工具：プラスドライバーをご用意ください。

#### 1 「HCA-D26K」パスライトを使用する場合、支柱を組み立てます【図④】

ライト側からのコードを支柱側に通して固定します。

【図④】

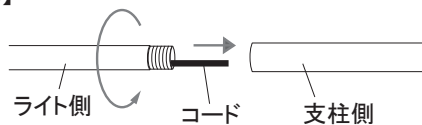

#### 2 ライト支柱にスパイクを接続します【図⑤】

スパイクの穴にコードを通して、ライト支柱側をスパイクと固定します。

【図⑤】

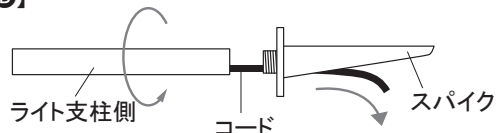

#### ② ポイント

【HCA-D26K】パスライトを使用する場合、ベースプレートをライト支柱側とスパイクの間に差し込み、スパイクをしっかりと締めます。【図⑥】

【図⑥】

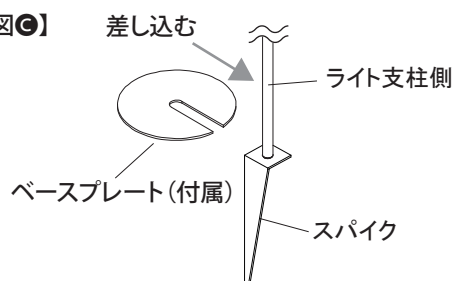

#### 3 スパイクを地面に差し込みます【図⑦】

地面が柔らかい場合は、支柱を持って地面に差し込んでください。

【図⑦】

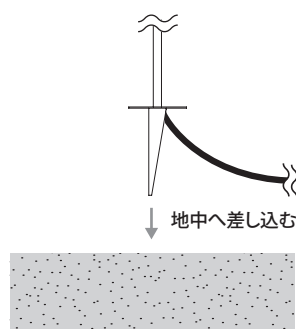

#### ⚠️ ご注意

- 地面が固い場合は、スコップ等で地面をほぐし、スパイクを差し込んでください。無理に差し込むと商品が破損する恐れがあります。
- G.L.を超える地中への埋め込みは、おやめください。不具合発生の原因になります。

#### 4 電源コード(別売)を接続します【図⑧】

電源コード、ライト側からのコード、次のライト側へのコードの先端をドライコーンの取扱説明書に従い露出させて接続してください。接続できたら、コードを目立たないようにおさめてください。

【図⑧】

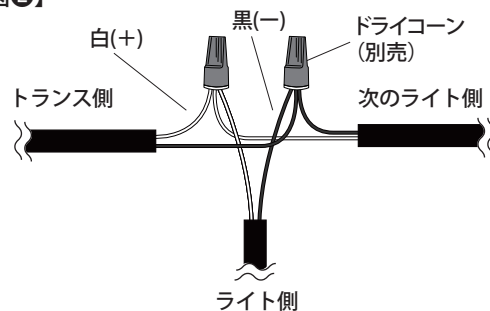

#### ⚠️ ご注意

- 接続する際は、必ず白(+)/黒(-)同士で接続してください。
- ドライコーンは一度使用すると、再使用できません。必ずドライコーン取扱説明書をよく読み接続作業を行ってください。
- 接続部分、コードは地中埋設可能ですが、コンクリート、モルタルなどへの直埋めは絶対にしないでください。メンテナンスができません。

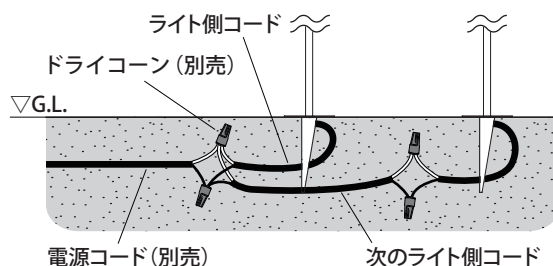

### 3 施工方法

#### 5 傘と枠を分解します【図⑤】

ネジ2本をゆるめ枠または傘を取り外します。

##### ⚠️ ご注意

枠を取り外す際は、落下しないように必ず手で支えてください。

【図⑤】

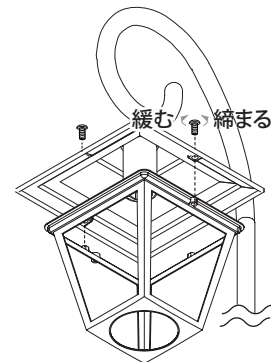

#### 6 LED電球を取り付けます【図⑥】

ネジ2本をゆるめ枠または傘を取り外し、ソケットにLED電球を取り付けます。

##### ⚠️ ご注意

LED電球の取り付けが不十分な場合、不点灯や落下の原因となります。

【図⑥】

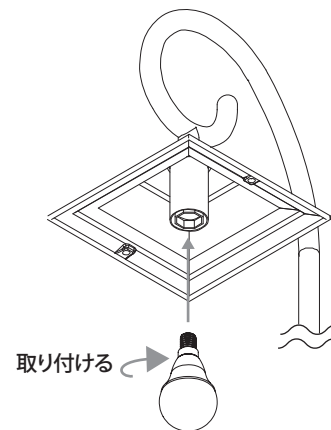

#### 7 ガラスパネルを取り付けます【図⑦】

凹凸の多い面を内側(電球側)にして、ガラスパネルを枠の窓4面に取り付けます。

##### ⚠️ ご注意

ガラスパネルの縁は、非常に鋭角に成っておりますので、作業の際には、十分ご注意ください。

【図⑦】

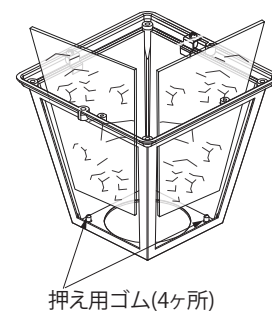

#### 8 止め金具を取り付けます【図⑧】

ガラスパネルを止め金具で押さえた状態でネジ止めします。

【図⑧】

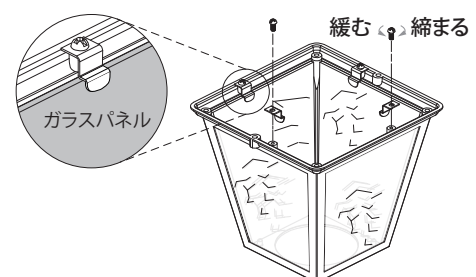

### 3 施工方法

#### 9 枠を取り付けます【図⑨】

スパイクの穴にコードを通して、ライト支柱側をスパイクと固定します。

##### ⚠️ ご注意

枠を取り付ける際は、落下しないように必ず手でしっかりと支えてください。

【図⑨】

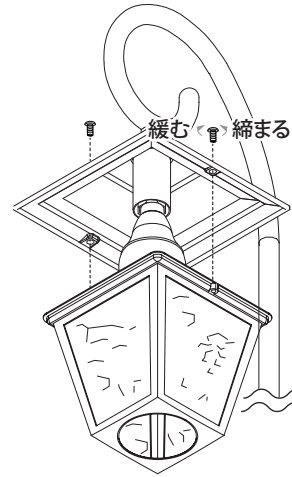

#### 10 点灯確認

通電し、ランプが点灯する事をご確認ください。

### 4 日常のお手入れ

汚れが少ない場合は、水に濡らした毛先の柔らかい布やタオルなどで拭いた後、乾いた布で水分を拭き取ってください。また、汚れがひどい場合には、中性洗剤を水で薄めたものを使用し、必ず洗剤が残らないように水に濡らした毛先の柔らかい布やタオルなどで拭いた後、乾いた布で水分を拭き取ってください。(シンナーなどの溶剤は使用しないでください)

### 5 故障かなと思ったらご確認ください

- LEDが点灯しない時は以下の点を参考にお調べください。
  - コードが正常に接続されていますか。
  - トランスが正常に作動していますか。
- その他の故障の時は電源を切り、販売店、当社へご相談ください。

### 6 廃棄について

ご不要になった商品は、各地域の条例等に従って正しく処分してください。

### 7 仕様

部品の形状、仕様などが出荷時期によって、予告なく変更される場合があります。ご了承ください。

品番	材質	コード長	入力電圧	消費電力	規格W数	口金	外形寸法 (mm)	重量 (kg)
HCA-D26K	アルミ	2m	DC12V/24V	約4W	LED4W	E-14	W184×D136×H582	約0.92
HCA-D27K	アルミ、ステンレス						W136×D136×H615	約0.95

