

## LEDIUSローボルトトランスフック

HEC-016S 2個入り  
HEC-134S 1個入り



商品サイズ  
W28×H42

### 取付方法

●1個入り付属品：両面テープ

●材質：ステンレス

#### 1 トランスフックの位置を決めます【図①】

別紙取付ガイドシートを用意してください。

付属の取付ガイドシートの折り線①、②の順に折り、設置したい場所に合わせ、貼り付けます。

【図①】

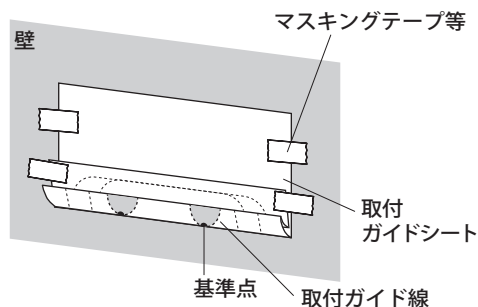

#### 2 接着面を熱します【図②】

トランスフックを斜めにして、裏面の接着剤をライター等で全体をムラなく約30秒間、透明なアメ状になるまで溶かしてください。

##### ⚠️ ご注意

トランスフックが非常に熱くなります。作業時は手袋などして火傷しないようにしてください。

【図②】

トランスフック裏面

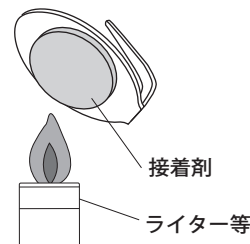

#### 3 トランスフックを取り付けます【図③】

取付ガイド線の基準点とトランスフックの頂点を合わせ、壁面に押し当て取り付けます。壁面に溶けた接着剤が全体にはみ出す位に強く押し付けてください。山折り②部分の折り目を戻し、フックに被せるようにしながら、取付ガイド線に合わせて、トランスフックを真っすぐ取り付けてください。接着剤が固まるまで約1時間必要です。しっかり固定されたことを確認し、トランスを引っかけてください。

より正確に取り付けたい場合、取付ガイド線部分を切り抜き、取り付けてください。

より安定して固定したい場合は、両面テープ(付属)をトランス背面に取り付け、壁面と固定してください。

【図③】

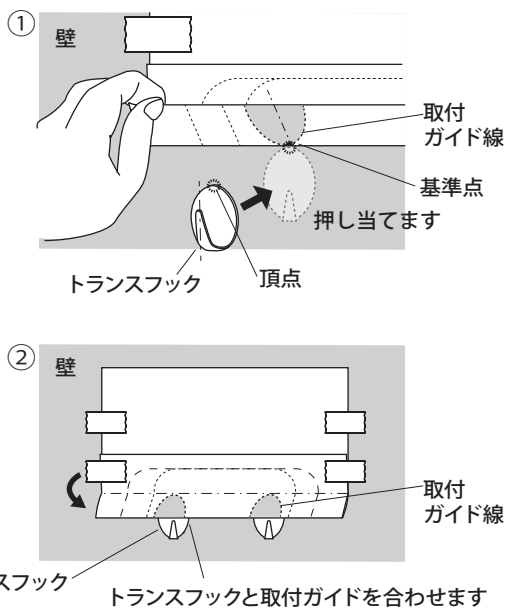

#### 4 取り外す場合

取り外す場合は、接着剤をもう一度しっかりと熱すれば取り外しできます。

##### ⚠️ ご注意

壁面によっては、取り外しが困難な場合があります。

◆お読みになった後はいつでも見られるところに必ず保管してください。

MADE IN JAPAN

#### 株式会社タカショー

本社 〒642-0017  
和歌山県海南市南赤坂20-1  
TEL. 073-482-4128 (代)  
FAX. 073-486-2560 (代)

#### お客様サービスセンター

通話料無料 0120-51-4128

受付時間/月～金 AM9:00～PM5:00  
(土、日、祭日、GW、夏期・冬期休暇を除く)

商品についての技術的なお問い合わせ専用ダイヤル  
タカショーデジテック  
テクニカルサポートデスク  
TEL. 073-482-2424 (代)  
受付時間/月～金 AM9:00～PM5:00  
(土、日、祭日、GW、夏期・冬期休暇を除く)

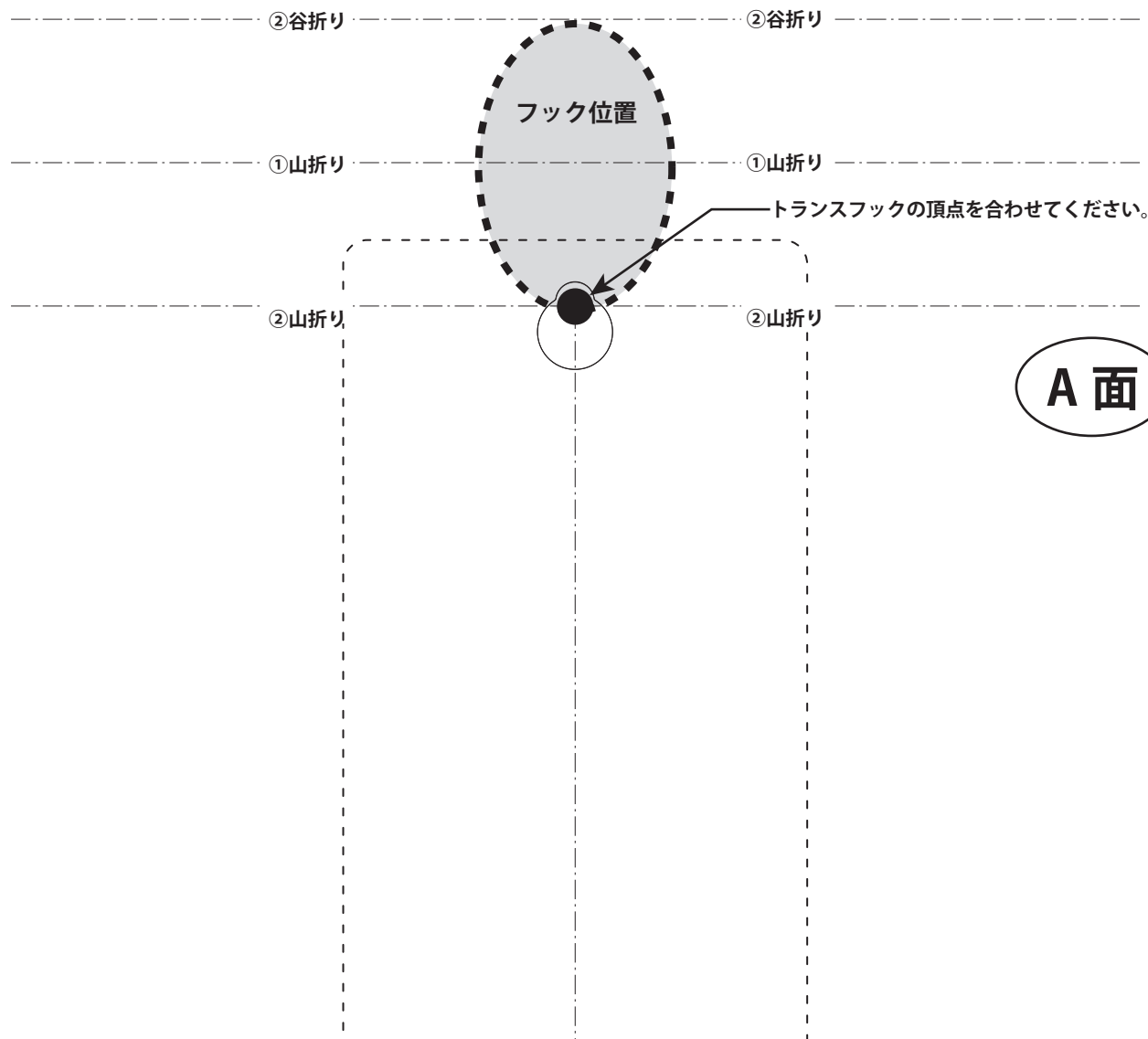

1. ①山折り部分を折ります。
2. ①山折り部分を折った状態のまま、②谷折りの線と②山折りの線を重ねて折ります。
3. A面に印刷されたトランスの点線を、壁の取り付けたい位置に合わせ、  
②山折りの線を軸に取付ガイドシートを裏返し、B面が見える状態にしてください。
4. B面が見える状態で②山折りの線を基準に水平器を当て水平をとり、取付ガイドシートを貼り付けます。
5. 熱したトランスフックの頂点を基準点に合わせ、押し当て、取り付けます。
6. ②山折り部分を元に戻し、フックをガイド線に合わせ、真すぐに固定します。(接着剤が固まるまで約1時間)

LEDIUS ローボルト /24Vトランス用  
トランスフック取付ガイドシート

※印刷用紙サイズ：A3

B 面

A 面

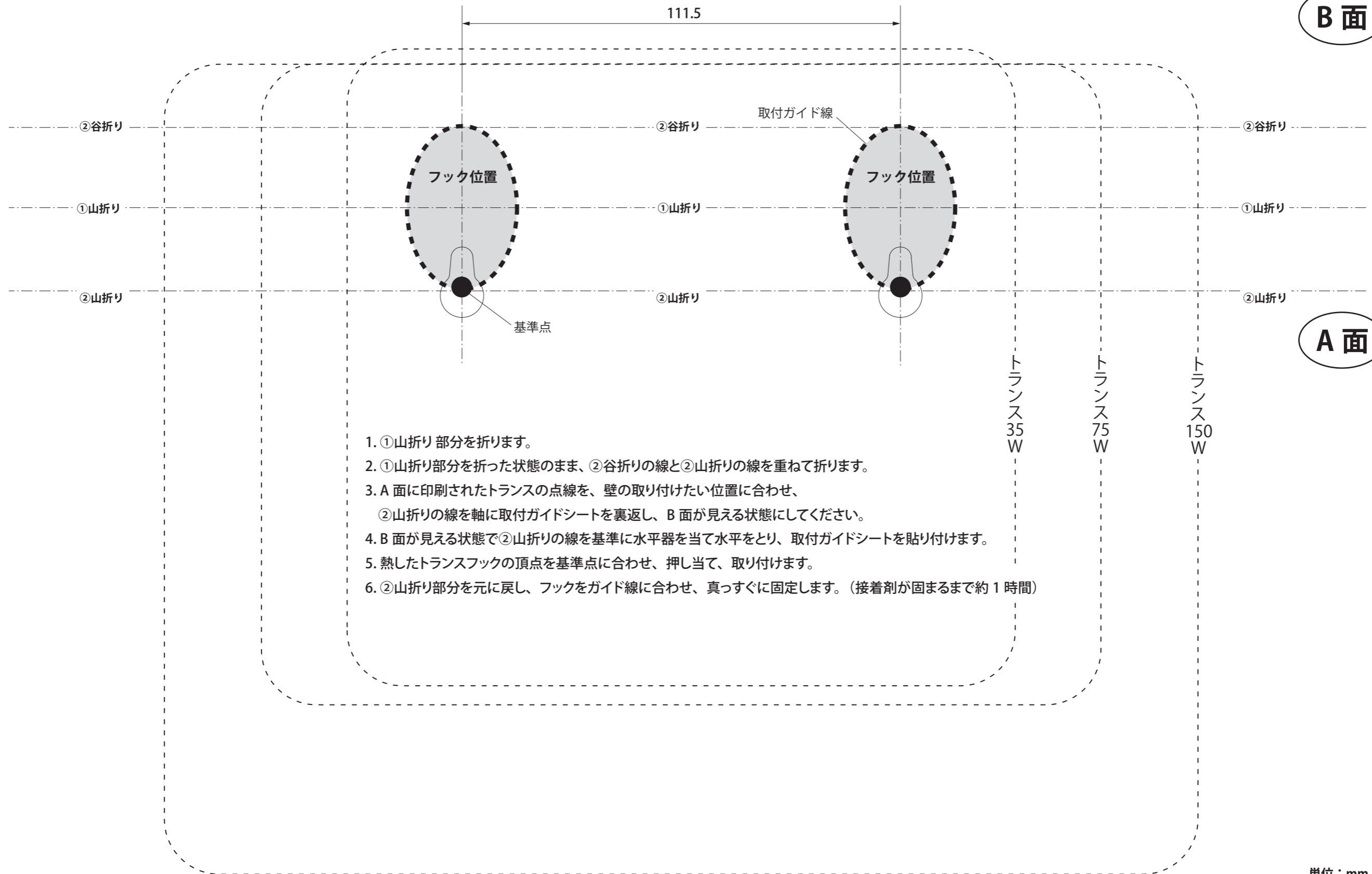

1. ①山折り部分を折ります。
2. ①山折り部分を折った状態のまま、②谷折りの線と②山折りの線を重ねて折ります。
3. A面に印刷されたトランスの点線を、壁の取り付けたい位置に合わせ、  
②山折りの線を軸に取付ガイドシートを裏返し、B面が見える状態にしてください。
4. B面が見える状態で②山折りの線を基準に水平器を当て水平をとり、取付ガイドシートを貼り付けます。
5. 熱したトランスフックの頂点を基準点に合わせ、押し当て、取り付けます。
6. ②山折り部分を元に戻し、フックをガイド線に合わせ、真っすぐに固定します。(接着剤が固まるまで約1時間)

単位：mm

LEDIUS12V シンプルトランス 35W/75W 用  
トランスフック取付ガイドシート

※印刷用紙サイズ：A4

B 面

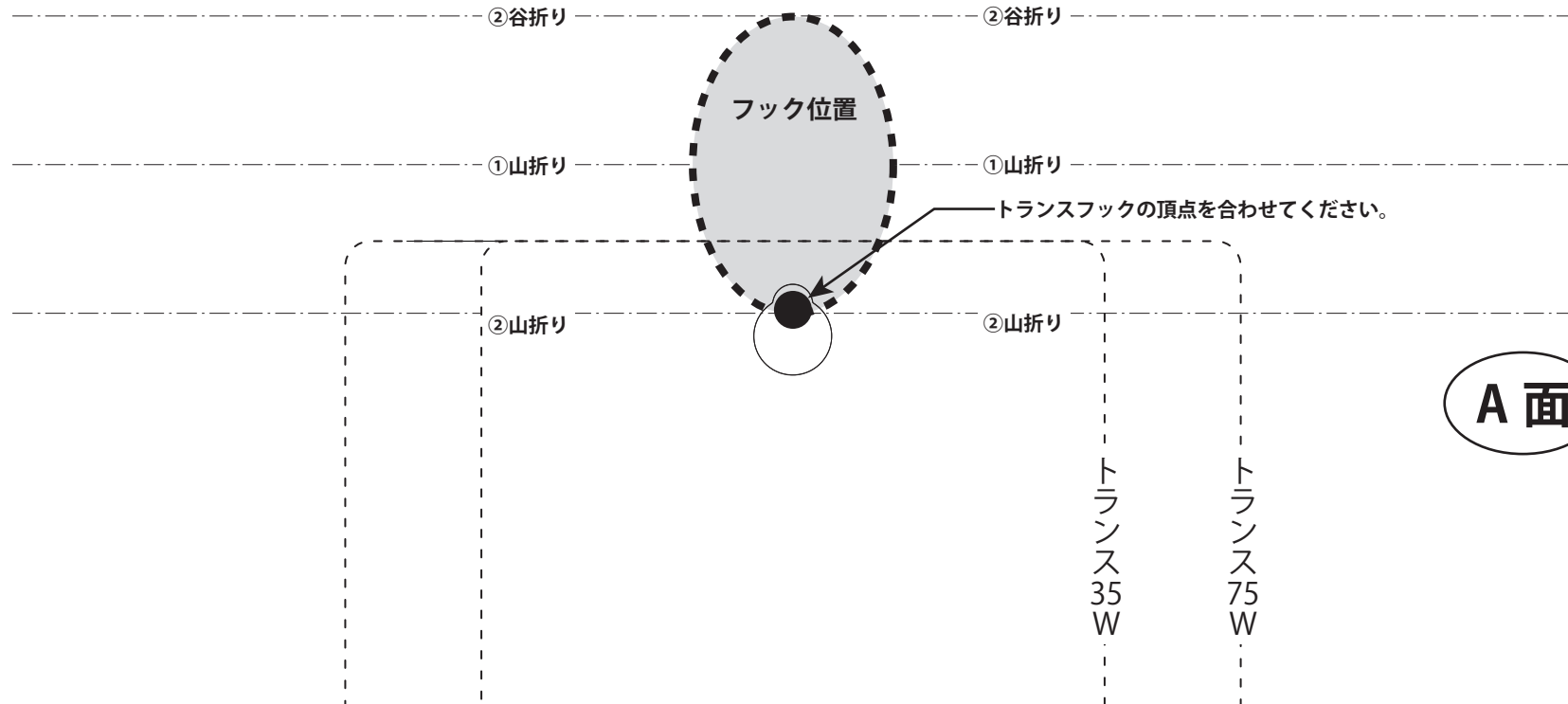

A 面

1. ①山折り部分を折ります。
2. ①山折り部分を折った状態のまま、②谷折りの線と②山折りの線を重ねて折ります。
3. A面に印刷されたトランスの点線を、壁の取り付けたい位置に合わせ、  
②山折りの線を軸に取付ガイドシートを裏返し、B面が見える状態にしてください。
4. B面が見える状態で②山折りの線を基準に水平器を当て水平をとり、取付ガイドシートを貼り付けます。
5. 熱したトランスフックの頂点を基準点に合わせ、押し当て、取り付けます。
6. ②山折り部分を元に戻し、フックをガイド線に合わせ、真っすぐに固定します。(接着剤が固まるまで約1時間)

# トランスフック取付ガイドシート

※印刷用紙サイズ：A4

B 面

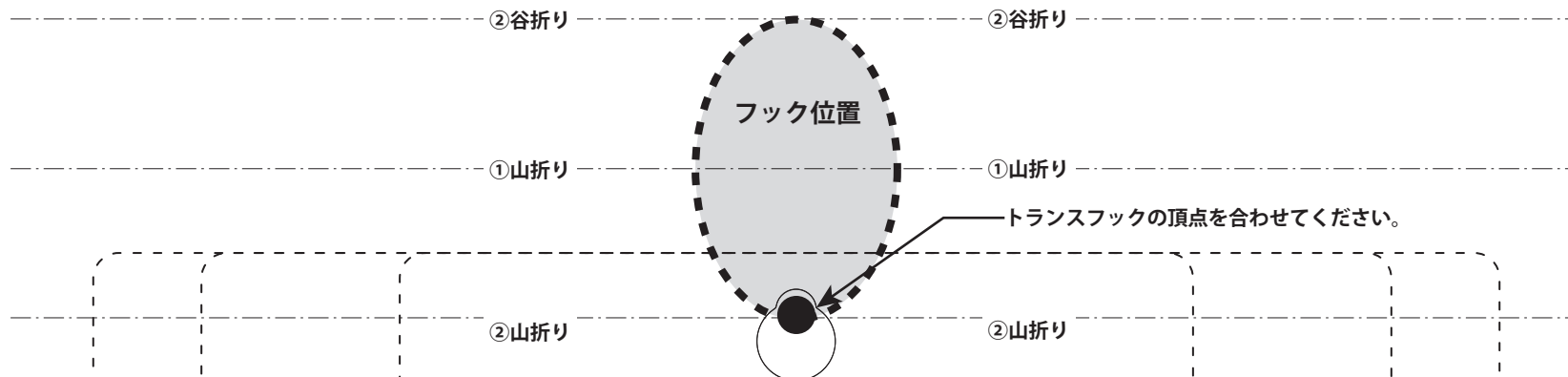

A 面

トランス  
15/35  
W

トランス  
75  
W

トランス  
150  
W

- ①山折り部分を折ります。
- ①山折り部分を折った状態のまま、②谷折りの線と②山折りの線を重ねて折ります。
- A面に印刷されたトランスの点線を、壁の取り付けたい位置に合わせ、  
②山折りの線を軸に取付ガイドシートを裏返し、B面が見える状態にしてください。
- B面が見える状態で②山折りの線を基準に水平器を当て水平をとり、取付ガイドシートを貼り付けます。
- 熱したトランスフックの頂点を基準点に合わせ、押し当て、取り付けます。
- ②山折り部分を元に戻し、フックをガイド線に合わせ、真っすぐに固定します。(接着剤が固まるまで約1時間)