

ジャンクションボックス
アートウッド

ダークパイン

HEC-057P

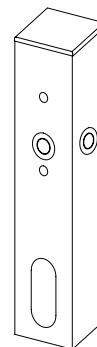

※施工後は必ず施主様に取扱説明書をお渡しください。

この度は、当社の商品をご購入いただきまして誠にありがとうございます。

この説明書は、本商品の組立方法、使用方法、注意事項等について記載しています。
素敵なガーデニングライフをより一層豊かに、安全にお楽しみいただくために、本商品のご使用前に、
この説明書をよくお読みいただき、内容をよく理解されてから、正しくお使いください。
また、お読みになった後は、いつでも見られるところに必ず保管してください。

安全にお使い
いただくために

ここに書かれた内容は、あなたや他の人への危害や損害を未然に防ぐための重要な内容です。
安全にお使いいただくために、必ずお守りください。取扱説明書の内容から逸脱した行為による
不具合や事故の発生については、責任を負いかねる場合がありますので、あらかじめご了承ください。

- ⚠ **警告** 誤った取り扱いをすると、死亡または重傷を負う可能性が想定される内容です。
- ⚠ **注意** 誤った取り扱いをすると、軽傷を負う可能性や物的損害の発生が想定される内容です。

 **警告**

- この器具は屋外用照明器具ですが、冠水の恐れのある場所、くぼ地など水のたまる場所、腐食性ガスの発生する場所、振動や衝撃の多い場所では使用しないでください。
このような場所で使用すると火災、感電、不点灯などの故障の原因となります。

- 金属やゴミを差し込まないでください。(器具のすき間へ、ヘアピンや針金、可燃物などを差し込まないでください)
ショートや引火の原因になります。
- 台風や強風等の場合、事前に器具の点検、補強など適切な処置をしてください。

 **注意**

- この商品は電気製品であり永久には使用できません。
- この商品を施工する場合は、メンテナンスを考慮した施工を行ってください。
- 強い振動、衝撃のある場所で使用しないでください。

- 引火する危険のある場所で使用しないでください。
- 目的以外の使用は絶対にしないでください。
- 無理な荷重をかけないでください。
- 各部位の尖った部分で手などを傷つけないようにしてください。

1 商品寸法図

●付属品:ワンタッチ端子2個、結束バンド1本
●単位:mm

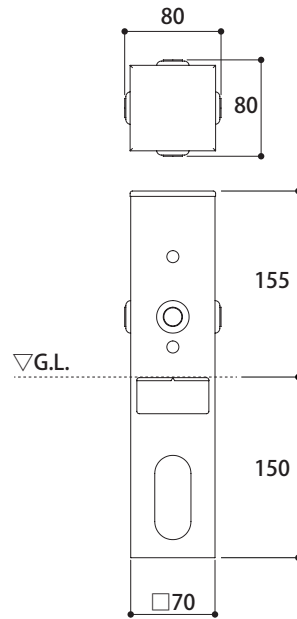

2 施工イメージ

●別売商品について詳しくは、お問い合わせください。
●メンテナンスを考慮した施工を行ってください。

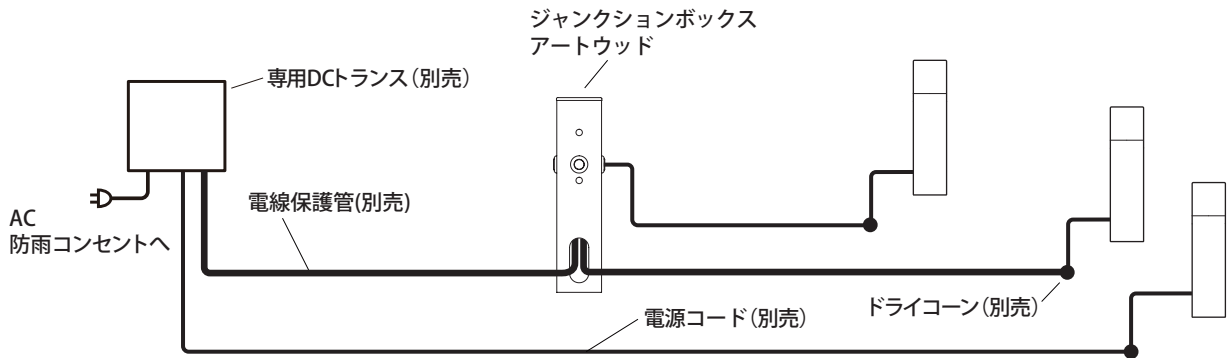

コンクリート、モルタルなどへ配線する場合は、電源コードを電線保護管(別売)に必ず通し、不乾性パテ(別売)で止水処理を行い、メンテナンスができるように施工してください。

入力電圧により使用する商品が異なります

■電源コード(別売) ※以下、電源コードと表記

- | | | | |
|--|------------|--------------------|----------|
| | 12V | HCE-0002/0003/0004 | HEC-035K |
| | | 12V用コード5m/15m/100m | 50m |
| | 24V | HEC-029K/030K | |
| | | 24V用コード30m/100m | |

■ドライコーン(別売)

- | | | | |
|--|------------|--------------------------|----------|
| | 12V | HCE-0001/0014 | HEC-0009 |
| | | 12V用ドライコーン4個入/10個入/150個入 | |
| | 24V | HEC-032G/033G | |
| | | 24V用ドライコーン10個入/100個入 | |

3 設置する前に

●この商品の施工の際には、オプション(別売)、市販部品が必要になります。
 施工現場に合わせたオプション(別売)、市販部品をお確かめ下さい。

オプションアクセサリ(別売)

※ローボルト専用商品ですので、100V配線時は使用しないでください。
 地中配線の場合は、電線保護管<別売：Φ16(PF管)、Φ10(PF管)>を必ずご使用ください。

CP-50R
 電線保護管
 Φ10(PF管)50mリール
 CP-5
 電線保護管
 Φ10(PF管)5m



CE-510
 圧着閉端子
 (10個入)



JYT-10
 自己融着テープ(10m)

PF-50R
 電線保護管
 Φ16(PF管)50mリール
 HEC-012W
 電線保護管
 Φ16(PF管)10m

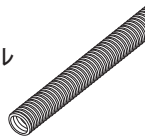

PUT-1
 不乾性パテ



CAU-1
 コーキング材

この商品には上部通線穴が4箇所あり、各穴には
 グロメットがはめ込まれています。
 必要に応じてキリなどで穴を開け、電源コードを
 通してください。
 使用しないグロメットには穴を開けないでござい
 ます。

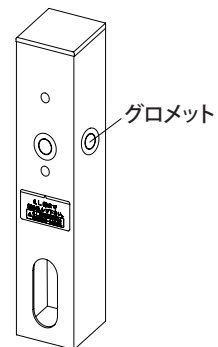

4 施工方法

1 ジャンクションボックスを固定します

上部通線穴を地上に露出させて、G.L.シールの位置
 にあわせてジャンクションボックスを埋め込んでくだ
 さい。【図④】

⚠️ ご注意

- G.L.シールより深く埋め込まないでください。
- 上部通線穴は絶対に埋設しないでください。
 埋設すると内部に湿気がこもり、絶縁不良に
 による火災の原因となります。
- 花壇、エントランス、玄関周りなどで、湿気が
 多く水はけの悪い場所では川砂などをG.L.より
 高い位置まで入れてください。
- ジャンクションボックス内に水がたまりやす
 い場合は、排水処理を行ってください。

【図④】

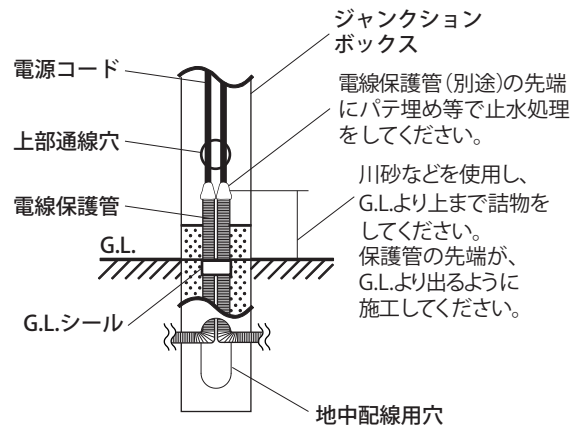

4 施工方法

2 コードを接続します

1. ライトの種類によりコードの種類が異なります。

●被覆のあるコードの場合

【図③】

ストリッパー（市販品）などで被覆を剥ぎ、白、黒のコードを露出させます。次に、白、黒コードの先端8～10mmを剥ぎ、銅線を露出させます。

●白、黒コードの場合

白、黒コードの先端8～10mmを剥ぎ、銅線を露出させます。

2. ワンタッチ端子のオレンジ色のレバーを垂直になるまで上に起こします。

※固い場合がありますので、力を入れて起こしてください。

3. 1.で被覆を剥いたコードをレバーを上げた穴に奥までしっかり差し込みます。【図④】

4. オレンジのレバーをカチッというまで下げます。差し込んだコードを引っ張り、抜けないか確認してください。

5. それぞれのコードを2～4の通りにして差し込みます。この時、+（白）線同士、-（黒）線同士を差し込みます。【図⑤】

※ジャンクションボックスにはワンタッチ端子が2個付属されています。それぞれ、+側用、-側用にお使いください。（同じ物ですので、+、-のどちらに使用していただいても結構です。）

※必ず+（白）側、-（黒）側で分けてご使用ください。

※ワンタッチ端子には接続用の穴が5つ開いており、1つはトランス側の電源線用、残り4つを商品への接続用としてご使用ください。

※1度に5個以上の商品を接続する場合は、別途ジャンクションボックスをご用意いただくか、次頁の方法で接続を行ってください。

【図③】



【図④】

オレンジ色のレバー

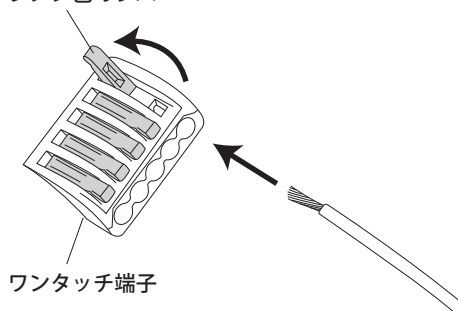

【図⑤】

良い例

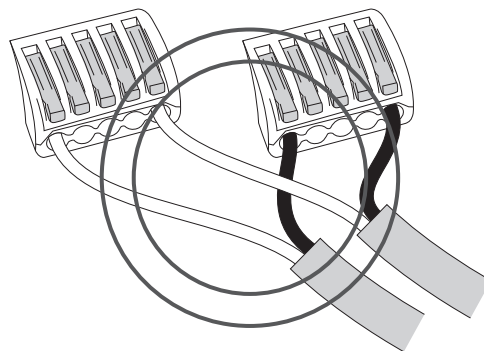

悪い例

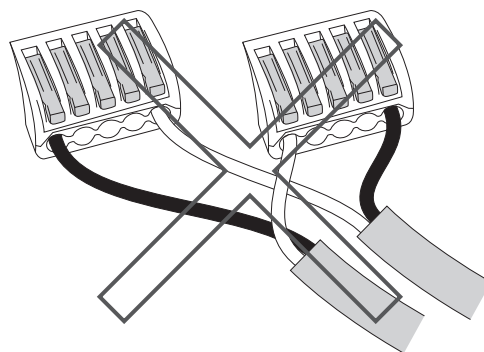

4 施工方法

●ジャンクションボックス内のコードが6本以上の場合

コードが6本以上ある場合は、追加のワンタッチ端子(別売)が必要です。ワンタッチ端子を4個使うことで、専用DCトランス側のコードも含め合計8本のコードを差し込むことができます。追加のワンタッチ端子(別売)にはジャンパーピンが2個付属されています。

ジャンパーピンを使って2個のワンタッチ端子を接続します。【図E】

9本以上の場合は追加のワンタッチ端子を準備して上記同様につなぎます。

【図E】

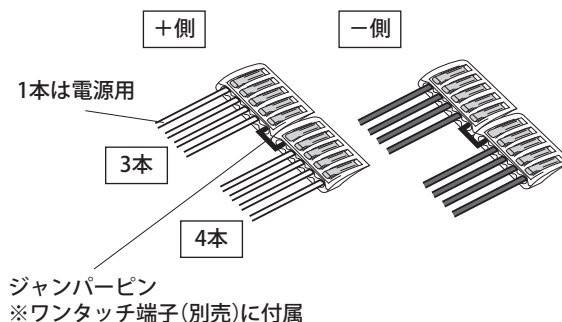

3 電源コードを結束バンドで束ねます

ワンタッチ端子が下向きにならないようにしてください。【図F】

【図F】

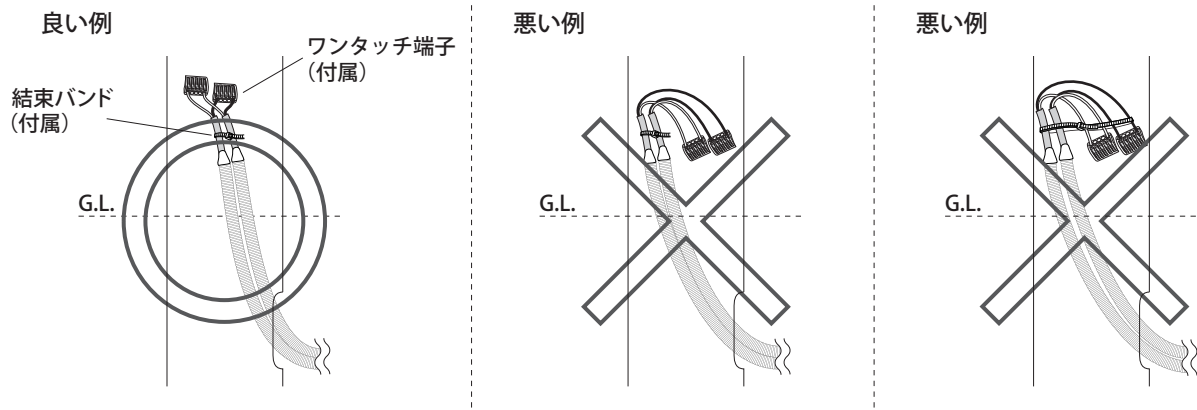

4 キャップを取り付けます

点灯確認で問題がなければ、キャップを押し込み取り付けます。【図G】

【図G】

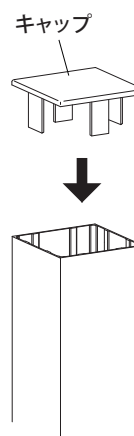

5 日常のお手入れ

汚れが少ない場合は、水に濡らした毛先の柔らかい布やタオルなどで拭いた後、乾いた布で水分を拭き取ってください。また、汚れがひどい場合には、中性洗剤を水で薄めたものを使用し、必ず洗剤が残らないように水に濡らした毛先の柔らかい布やタオルなどで拭いた後、乾いた布で水分を拭き取ってください。(シンナーなどの溶剤は使用しないでください)

安全にご使用いただくために、半年に一回の保守・点検を行ってください。

6 廃棄について

ご不要になった商品は、各地域の条例等に従って正しく処分してください。

7 仕様

部品の形状、仕様などが出荷時期によって、予告なく変更される場合があります。ご了承ください。

品番	材質	外形寸法 (mm)	重量 (kg)
HEC-057P	アルミ	W80×D80×H305	約0.6

保証書

■保証期間 より1年有効	■品番
■ご住所 (〒)	■お名前
■TEL. ()	■販売店名

《保証規定》

保証の範囲

- 取扱説明書に記載された正常な状態で、保証期間中に万一故障を起こした場合、無償にて修理、もしくは交換をいたします。
- この保証は全面に記載された商品について、日本国内に限り通用いたします。

次に該当する場合は、保証期間(お買い上げ日より1年間)であっても実費にて修理を申し受けることがあります。

- 取扱説明書とは異なった施工、取り扱い、不当な修理、改造を受けた商品の故障。お客様もしくは第三者の故意、不注意による損傷に起因する故障。
- 不可抗力(台風等天災、地震、地盤沈下、火災、爆発、落雷、異常電圧など)による破損。

- 本来の使用目的以外の用途に使用されたもの。
- 基礎工事および電気工事などの一次工事に起因するもの。
- 施工上の不備に起因する故障や不具合。
- 日本国内以外での使用による故障や不具合。
- 7.1～6に該当する故障や不具合における施工費用。
- お買い上げ日、販売店名の記入、押印のない場合。また本書の提示がない場合。

◆お読みになった後はいつでも見られるところに必ず保管してください。

MADE IN JAPAN

株式会社タカショー

本社 〒642-0017
和歌山県海南市南赤坂20-1
TEL.073-482-4128(代)
TEL.073-486-2560(代)

お客様サービスセンター

通話料無料 こいよいにお 0120-51-4128

受付時間/月～金 AM9:00～PM5:00
(土、日、祭日、GW、夏期・冬季休暇を除く)

商品についての技術的なお問い合わせ専用ダイヤル

タカショーデジタル
テクニカルサポートデスク

TEL.073-482-2424 (代)
受付時間/月～金 AM9:00～PM5:00
(土、日、祭日、GW、夏期・冬季休暇を除く)