

取扱説明書

HGC-D01A/N HGC-D02A/N HGC-D03N
HGC-D04N HGC-D05N HGC-D06N HGC-D07N 1 / 4 T-0102180-DI

100V専用

HGC-D01A/N
宵待ち
(赤さび) / (たたき)

HGC-D02A/N
かすみ格子
(赤さび) / (たたき)

HGC-D03N
かすみ格子
(たたき)ミニ

HGC-D04N
露地 荒肌

HGC-D05N
露地 岩肌

HGC-D06N
花影(さくら)

HGC-D07N
裾明り

この度は、当社の商品をご購入いただきまして誠にありがとうございます。

この説明書は、本商品の組立方法、使用方法、注意事項等について記載しています。

素敵なガーデニングライフをより一層豊かに、安全にお楽しみいただくために、本商品のご使用前に、この説明書をよくお読みいただき、内容をよく理解されてから、正しくお使いください。また、お読みになった後は、いつでも見られるところに必ず保管してください。

安全にお使い
いただくために

ここに書かれた内容は、あなたや他の人への危害や損害を未然に防ぐための重要な内容です。安全にお使いいただくために、必ずお守りください。取扱説明書の内容から逸脱した組み立て、使用による不具合や事故の発生については、責任を負いかねる場合がありますので、あらかじめご了承ください。

- ⚠ 警告** 誤った取り扱いをすると、死亡または重傷を負う可能性が想定される内容です。
- ⚠ 注意** 誤った取り扱いをすると、軽傷を負う可能性や物的損害の発生が想定される内容です。

この器具は屋外用器具です。ただし冠水の恐れのある場所、くぼ地など水の溜まる場所、腐食性ガスの発生する場所、振動や衝撃の多い場所では使用しないでください。浸水による火災、感電、不点灯などの故障の原因となります。

警告

- ⊘ 禁止** 1カ所に強い荷重や衝撃をかけると、割れる可能性があります。危険です。
- ⊘ 禁止** 火気に近づけて使用しないでください。熱で割れる可能性があります。危険です。
- ⊘ 禁止** 本体の上に物を落下させないでください。割れる可能性があります。危険です。
- ⊘ 禁止** 金属やゴミを差し込まないでください。(器具のすき間やソケット部へ、ヘアピンや針金、可燃物等を差し込まないでください)
- ⊘ 禁止** 布や紙など燃えやすいものを電球にかぶせないでください。
- ⊘ 禁止** 器具、ランプを水洗いしないでください。

- ⊘ 禁止** 電源コードが傷んだ状態では使用しないでください。
- ⊘ 禁止** 点灯中および消灯直後のランプはさわらないでください。
- ⚠ 強制** 異常時は電源スイッチを切ってください。(煙がでたり、異臭がしたら、すぐスイッチを切ってください)
- ⊘ 分解禁止** お客様自身での分解、改造はしないでください。
- ⚠ 注意** 台風や強風等の場合、事前に器具の点検、補強等適切な処置をしてください。

注意



禁止

- この商品は電気製品であり永久には使用できません
- この商品を施工する場合はメンテナンスを考慮した施工を行ってください。
- 点灯時40℃以上になる環境下では使用しないでください。
- 使用環境が60℃以上になる場所では使用しないでください。
- 強い振動、衝撃のある場所で使わないでください。
- 引火する危険のある場所で使わないでください。
- コードを無理に引っ張らないでください。
- LEDに塗料を塗らないでください。
- 給湯器、空調機器の排気が直接商品に当たらないように施工してください。



禁止

- 殺虫剤や苛性ソーダ、強塩酸などの強い薬品を商品に噴射しないでください。
- 使用済みLEDは不用意に割らないでください。
- お子様の遊具等、目的以外の使用は絶対にして下さい。
- 無理な荷重をかけないでください。
- 海岸地帯など塩害が起こりやすい場所では、発錆や腐食による不具合が発生する可能性がありますので使用しないでください。



強制

- ライト、コードを水等の液体につけないでください。
- 各部分のとがった部分で手等を傷つけないでください。
- 長期間使わないときは電源を切ってください。
- 商品が破損した場合は、すぐに施工店にご連絡ください。破損したままで使用していると事故の原因となります。
- 水勾配などを考慮し、水没しないように施工してください。

1 商品寸法図

コード長：7m(プラグ付き) 白(+)、黒(-)
 ※モジュール交換可 ※単位(約) mm

HGC-D01A
宵待ち 赤さび
HGC-D01N
宵待ち たたき

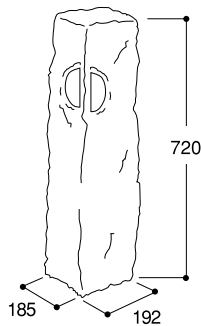

HGC-D02A
かすみ格子 赤さび
HGC-D02N
かすみ格子 たたき

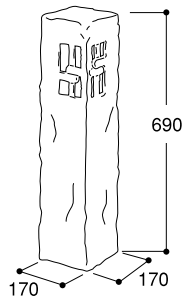

HGC-D03N
かすみ格子 たたきミニ

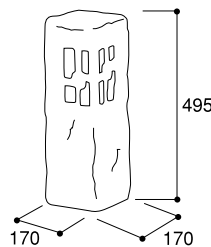

HGC-D07N
裾明り

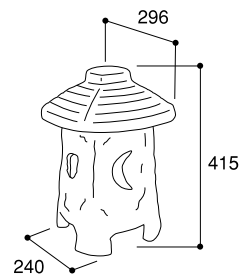

HGC-D04N
露地 荒肌

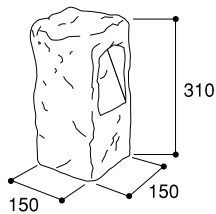

HGC-D05N
露地 岩肌

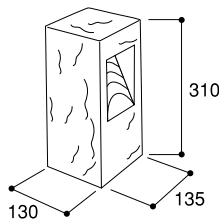

HGC-D06N
花影(さくら)

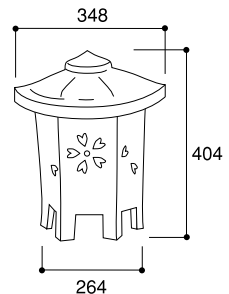

2 設置方法

1 100Vライトを設置します

1. ライトの設置場所は、平らで、水はけの良い場所を選んで、ガタつきや傾き等のないように設置してください。
(浴室等の湿気が多い場所もお避けください。)
※商品を地中に埋め込んで使用しないで下さい。

2. プラグをコンセントに差し込んでください。

- ※プラグは防雨型で防水仕様になっていません。軒下、屋内等雨のかからない場所、(屋外の場合)防雨型のコンセントから電源をとってください。
- ※本体がコードを踏まないように、本体の溝からコードを出してください。
- ※地中配線の場合は、必ず電線保護管(市販品)を使用してください。

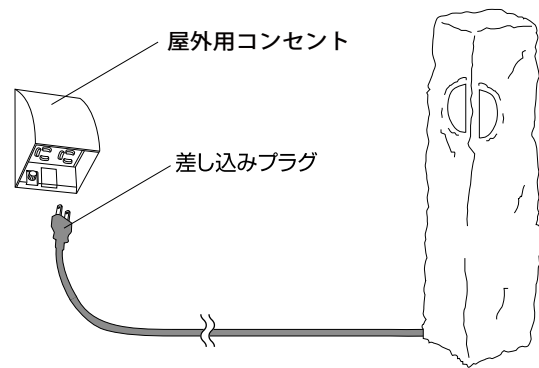

2 HGC-D01A/N、HGC-D02A/N の場合 転倒防止用ベース金具 (WB-1別売) を使用し設置します

宵待ち 赤さび/たたき、かすみ格子 赤さび/たたきを固定する場合は、和風ライト用ベースプレート (WB-1 別売) を使用します。地中杭 (ペグ) でベース金具を固定します。

- ※コンクリートの場合は、コンクリート用ドリルで下穴 (φ10mm) をあけて、コンクリートプラグを使用して固定してください。

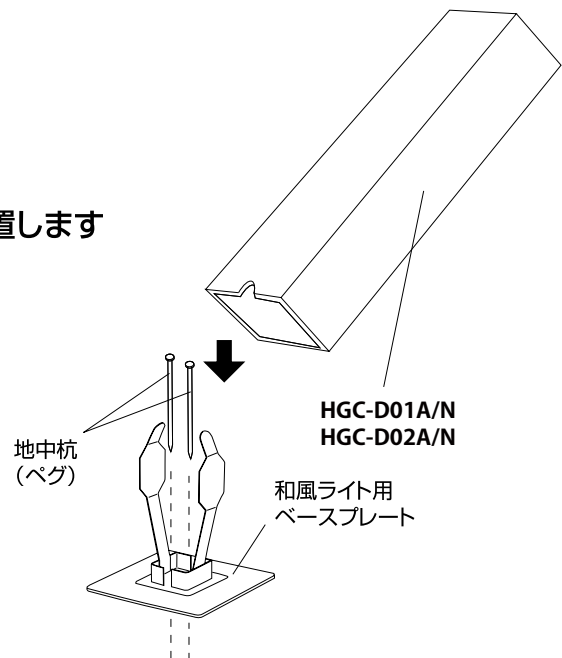

3 お手入れ時のご注意

- 器具の汚れは、中性洗剤を浸した柔らかい布でふきとってください。
 - シンナー、ベンジン等の揮発性のものでふいたり、殺虫剤をかけたりしないでください。
 - 水の中につけて洗うことは、絶対にしないでください。
- 安全にご使用いただくために、半年に一回の保守、点検をしてください。

4 廃棄について

- ご不要になった商品は、地域の条例等に当たって正しく処分してください。

5 仕様

◆部品の形状、仕様等が出荷時期によって、予告なく若干変更される場合があります。ご了承ください。

品番	材質	コード長	入力電圧	規格	消費電力	外形寸法(mm)	重量(kg)
HGC-D01A/N	セラミック	7m プラグ付	100V	LED1.6Wモジュール	電球色/1.6W	約W185×D192×H850	約7.3kg
HGC-D02A/N						約W170×D170×H690	約6.5kg
HGC-D03N						約W170×D170×H495	約5kg
HGC-D04N						約W150×D150×H310	約2.7kg
HGC-D05N						約W135×D130×H310	約2.5kg
HGC-D06N						約W296×D296×H415	約10.5kg
HGC-D07N						約W348×D348×H404	約8.8kg

保証書

■保証期間	より3年有効	■品番
■ご住所(〒)		■お名前
■TEL. ()		■販売店名

《保証の範囲》

1. 取扱説明書に記載された正常な状態で、保証期間中に万一故障を起こした場合、無償にて修理、もしくは交換をいたします。

2. 保証期間は保証書に記入されたお買い上げ日(引渡日)から起算して、「ガーデン&エクステリアライト」のローボルトトランス、LEDライトの光源部(LED電球、LEDモジュール、LED一体型の灯部など交換可能な最小限の範囲)は3年間。光源部以外は1年間です。

次に該当する場合は、保証期間であっても実費にて修理を申し受けることがあります。

1. 取扱説明書とは異なった施工、取り扱い、不当な修理、改造を受けた商品の故障。お客様もしくは第三者の故意、不注意による損傷に起因する故障。

2. 不可抗力(台風、地震、落雷などの天災、地盤沈下、火災、爆発、異常電圧など)による破損。

3. 本来の使用目的以外の用途に使用されたもの。

4. 基礎工事および電気工事などの一次工事に起因するもの。

5. 施工上の不備に起因する故障や不具合。

6. 日本国内以外での使用による故障や不具合。

7. 1~6に該当する故障や不具合における施工費用。

8. お買い上げ日、販売店名の記入、押印のない場合。また本書の提示がない場合。

◆お読みになった後はいつでも見られるところに必ず保管してください。

MADE IN JAPAN

株式会社タカショー

本社 〒642-0017

和歌山県海南市南赤坂20-1

TEL. 073-482-4128(代)

FAX. 073-486-2560(代)

お客様サービスセンター

通話料無料 0120-51-4128

受付時間/月~金 AM9:00~PM5:00

(土、日、祭日、GW、夏期・冬期休暇を除く)

商品についての技術的なお問い合わせ専用ダイヤル

タカショーデジテック

テクニカルサポートデスク

TEL. 073-482-2424(代)

受付時間/月~金 AM9:00~PM5:00

(土、日、祭日、GW、夏期・冬期休暇を除く)

【お客様の個人情報とお取り扱いについて】

株式会社タカショーおよびタカショーグループ関係会社は、お客様の個人情報をご相談対応や修理対応などに利用させていただき、ご相談内容は録音させていただきます。また、折り返し電話をさせていただくための、発信番号を通知いたしております。

なお、個人情報は適切に管理し、修理業務等を委託する場合や正当な理由がある場合を除き、第三者に開示・提供いたしません。

個人情報に関するお問い合わせは、お客様サービスセンターまでご連絡ください。