

高天井用LED照明 (E-39) 調光タイプ

3型 HMC-N23SC

4型 HMC-N24SC

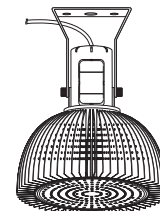

※施工後は必ず施主様に取扱説明書をお渡しください。

この度は、当社の商品をご購入いただきまして誠にありがとうございます。

この説明書は、本商品の組立方法、使用方法、注意事項等について記載しています。本商品のご使用前に、この説明書をよくお読みいただき、内容をよく理解されてから、正しくお使いください。

また、お読みになった後は、いつでも見られるところに必ず保管してください。

安全にお使い
いただくために

ここに書かれた内容は、あなたや他の人への危害や損害を未然に防ぐための重要な内容です。安全にお使いいただくために、必ずお守りください。取扱説明書の内容から逸脱した行為による不具合や事故の発生については、責任を負いかねる場合がありますので、あらかじめご了承ください。

⚠ 警告 誤った取り扱いをすると、死亡または重傷を負う可能性が想定される内容です。

⚠ 注意 誤った取り扱いをすると、軽傷を負う可能性や物的損害の発生が想定される内容です。

⚠ 警告

- この器具は屋内用照明器具です。腐食性ガスの発生する場所、振動や衝撃の多い場所では使用しないでください。このような場所で使用すると火災、感電、不点灯などの故障の原因となります。
- 布や紙など、燃えやすいものをかぶせないでください。
- 金属やゴミを差し込まないでください。(器具のすき間やソケット部へ、ヘアピンや針金、可燃物などを差し込まないでください)

- 電源コードが傷んだ状態では使用しないでください。
- 異常時は電源スイッチを切ってください。(煙が出たり、異臭がしたら、すぐにスイッチを切ってください)
- お客様自身で分解、改造は絶対にしないでください。この商品は交流100V～270Vを使用します。接続には有資格者による電気工事が必要になります。

⚠ 注意

- この商品は電気製品であり永久には使用できません。
- この商品を施工する場合は、メンテナンスを考慮した施工を行ってください。
- 点灯時 40℃以上になる環境下では使用しないでください。
- 使用環境が 60℃以上になる場所では使用しないでください。
- 強い振動、衝撃のある場所で使用しないでください。
- 引火する危険のある場所で使用しないでください。
- コードを無理に引っ張らないでください。
- LED に塗料を塗らないでください。
- 給湯器、空調機器の排気が直接商品に当たらないように施工してください。

- 殺虫剤や苛性ソーダ、塩酸などの薬品を商品にかけないでください。
- 目的以外の使用は絶対にしないでください。
- 無理な荷重をかけないでください。
- 器具、ランプを水洗いしないでください。
- 国外で使用しないでください。
- 高圧洗浄器を使用し洗浄しないでください。
- ライト、コードを水などの液体につけないでください。
- 各部品の尖った部分で手などを傷つけないようにしてください。
- 長期間使用しない場合は電源スイッチを切ってください。
- 商品が破損した場合はすぐに施工店に連絡してください。破損したままで使用すると事故の原因になります。

1 施工方法

施工前の確認

※器具の取り付けに関しては、必ず電気工事資格者が工事してください。

- 施工を開始する前に、商品が正常に動作することをあらかじめ確認してください。
- 器具本体および電源の重量に十分耐えられるように、取り付け部分の強度を確保してください。
- 取り付け部分が十分に乾燥していることを確認してください。

1 取り付け前の注意事項について

1. 取付ボルト(2本)を取付場所に埋め込んでください。
2. 取付ボルトの出しろは30mmにしてください。
3. 取付ボルトは器具には付属していません。M10または3分ボルトを別途ご用意ください。

⚠️ ご注意

取付場所には十分な強度設計を行ってください。
強度が不十分な場合、落下の原因となります。

■取付ボルトの条件

高さは30mmにしてください。

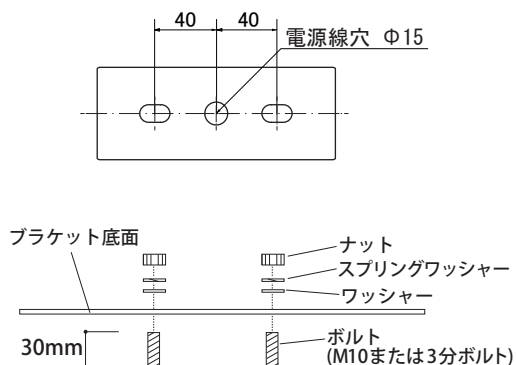

2 アームを取付けます

取付面が乾燥してから器具を取り付けてください。
取付面の乾燥が不十分だと器具のメッキ部や塗装部が侵されたり、絶縁不良の原因となります。
(六角ナット、スプリングワッシャー、ワッシャーは器具には付属されておりません。別途ご用意ください。)

⚠️ ご注意

取付が不完全な場合、落下の原因となります。

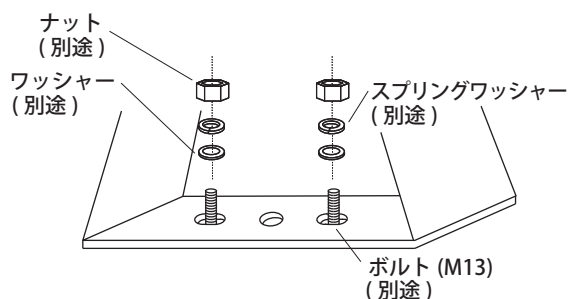

3 電源を接続します

必ず電源を切ってから作業してください。
電源線と口出し線を結線してください。この際、必ず絶縁処理を行ってください。
アース線を使用して、必ずD種(第三種)接地工事を行ってください。

⚠️ ご注意

- 結線後、絶縁処理を確実に行ってください。
処理が不完全な場合、火災・感電・絶縁不良・漏電の原因となります。
- 定格以外の電圧では使用しないでください。火災・感電の原因となります。

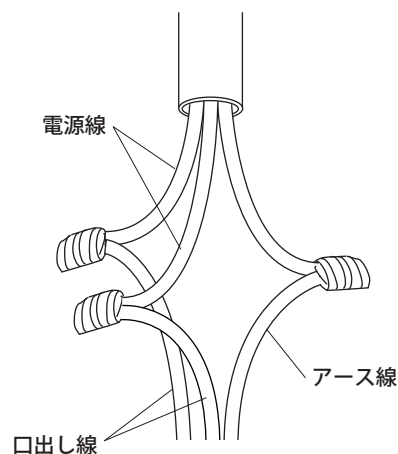

1 施工方法

●DMXコントローラー(別売：HMC-CN1W)を使用する場合

1 DMX用カバーを取り外します【図A】

プラスドライバーでネジを緩め、DMX用カバーを取り外します。

【図A】

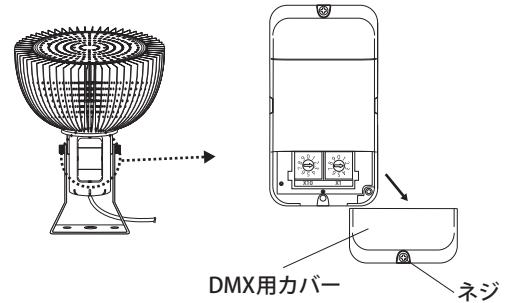

2 チャンネルナンバーを設定します【図B】

マイナスドライバー等を使用し、ダイヤルを回し、お好みの数字に矢印の先を合わせ設定します。

【図B】

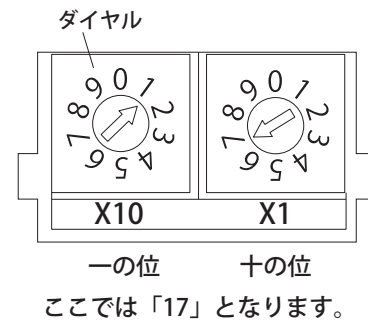

⚠️ ご注意

- ダイヤルの数字は「X10」は「一の位」、「X1」は「十の位」を表しています。
- 最大99のチャンネルナンバーを設定することができます。
- 過度にダイヤルを回すと破損や不具合の原因になります。

3 灯具とDMXコントローラーを接続します【図C】

LANケーブルを灯具の「X1」もしくは「X10」の差し込み口に接続します。

【図C】

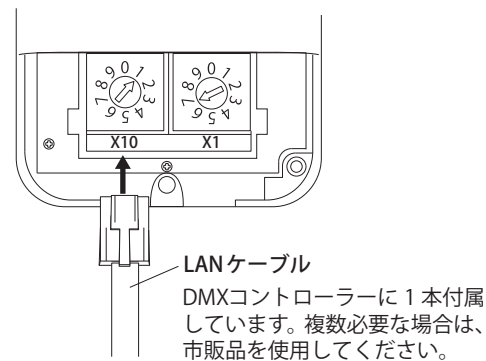

⚠️ ご注意

渡り線含め、LANケーブルは「X1」「X10」のどちらに差し込んででも可能です。

4 DMXカバーを取り付けます

LANケーブルを挟み込まないように注意して取り付けてください。

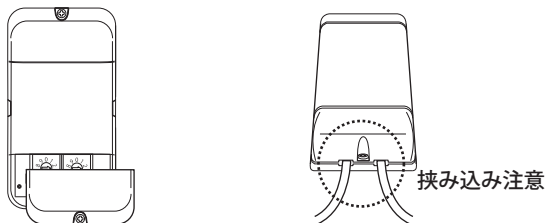

■接続イメージ図

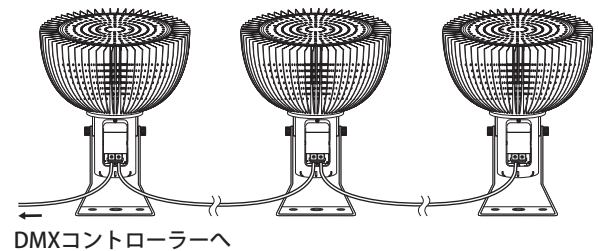

⚠️ ご注意

調光方法に関しては別売の「DMX調光コントローラー」の取扱説明書をご確認ください。

2 日常のお手入れ

汚れが少ない場合は、水に濡らした毛先の柔らかい布やタオルなどでふいた後、乾いた布で水分をふき取ってください。また、汚れがひどい場合には、中性洗剤を水で薄めたものを使用し、必ず洗剤が残らないように水をしめらせた毛先の柔らかい布やタオルなどでふいた後、乾いた布で水分をふき取ってください。（シンナーなどの溶剤は絶対に使用しないでください）

3 故障かなと思ったらご確認ください

- 表示灯が点灯しない時は以下の点を参考にお調べください。
- コードが正常に接続されていますか。
- 電源がはいっていますか。
- その他の故障の時は電源を切り、販売店、当社へご相談ください。

4 廃棄について

ご不要になった商品は、地域の条例等にしがって正しく処分してください。

5 仕様

品番	材質	定格電圧	定格周波数	消費電力	外形寸法 (mm)	重量 (kg)
HMC-N23SC	アルミ、アクリル、プラスチック	AC100V ~ 270V	50/60Hz	約100W	Φ297×H352mm	約 4.1
HMC-N24SC				約130W		

部品の形状、使用などが出荷時期によって、予告なく変更される場合があります。ご了承ください。

HMC-N23SC HMC-N24SC

保証書

■保証期間 より1年間有効(※注1)	■品番
■ご住所(〒)	■お名前
■TEL. ()	■販売店名

《保証規定》

■ 無償サービス案内

本商品を取扱説明書、本体貼付ラベル等の注意書に従った使用状態で保証期間内に故障した場合は、無料修理、または無償交換させていただきます。これらの無償サービスをご依頼になる場合には、販売店にお申しつけください。

■ 有償サービス案内

保証期間内でも次の場合には原則として、サービス料金(修理代、部品代、出張費用など)が発生します。

- ・天災地変(火災、塩害、ガス被害、地震、風水害、落雷、異常電源)、並びに紛争や暴動により故障した場合
- ・取付後使用上の不注意(移動、落下、衝撃、破損、無理な操作など)により故障した場合
- ・使用電源の異常及び接続機具の不良により故障した場合
- ・使用上の誤り及び不当な修理や改造による故障及び損傷
- ・本書のご提示がない場合
- ・本書にお買い上げ年月日、お客様名、販売店名の記入のない場合、あるいは字句を書き替えられた場合

※本書は日本国内においてのみ有効です。

※本書は再発行いたしませんので大切に保管してください。

※この保証内容は、ここに明示した期間、条件のもとにおいて無償修理をお約束するものです。従ってこの保証内容によってお客様の法律上の権利を制限するものではありませんので、保証期間経過後の修理につきましても、お買い上げの施工店または当社支店、営業所にお問い合わせください。

※注1: 一日20時間以上ご使用の場合は6カ月とします。

◆お読みになった後はいつでも見られるところに必ず保管してください。

MADE IN TAIWAN

株式会社タカショーデジテック

■本社 和歌山県海南市南赤坂20-1 〒642-0017 TEL.073-484-3618
 ■東京支店 東京都千代田区三崎町3-2-14 TC水道橋ビル 〒101-0061 TEL.03-3238-0532
 ■滋賀営業所 滋賀県草津市東草津1-4-53 吉田ビル3-2 〒525-0033 TEL.0120-566-346

URL: <http://takasho-digitec.jp>

商品についての技術的なお問い合わせ専用ダイヤル

タカショーデジテック
テクニカルサポートデスク
 TEL. 073-482-2424 (代)
 受付時間/月~金 AM9:00~PM5:00
 (土、日、祭日、GW、夏期・冬期休暇を除く)