



ドレイブライト  
**DRAPE LITE**®

ドレイブライト  
**DRAPE LITE**® 300  
(透明コード：白/電球色/青)  
MKJ-300W/C/B

ドレイブライト  
**DRAPE LITE**® 600  
(透明コード：白/電球色)  
MKJ-600W/NC35

ドレイブライトフラッシュ  
**DRAPE LITE**® 300 flashing®  
(透明コード：白/電球色)  
MKJ-338W/NC34

※施工後は必ず施主様に取扱説明書をお渡しください。

**この度は、当社の商品をご購入いただきまして誠にありがとうございます。**

この説明書は、本商品の組立方法、使用方法、注意事項等について記載しています。

素敵なガーデニングライフをより一層豊かに、安全にお楽しみいただくために、

本商品のご使用前に内容をよく理解されてから正しくお使いください。

また、お読みになった後は、いつでも見られるところに必ず保管してください。

安全にお使い  
いただくために

ここに書かれた内容は、あなたや他の人への危害や損害を未然に防ぐための重要な内容です。  
安全にお使いいただくために、必ずお守りください。取扱説明書の内容から逸脱した行為による  
不具合や事故の発生については、責任を負いかねる場合がありますので、あらかじめご了承ください。

**▲ 警告** 誤った取り扱いをすると、死亡または重傷を負う可能性が想定される内容です。

**▲ 注意** 誤った取り扱いをすると、軽傷を負う可能性や物的損害の発生が想定される内容です。

## 警告

- この器具は屋外用照明器具ですが、冠水の恐れのある場所、くぼ地など水のたまる場所、腐食性ガスの発生する場所、振動や衝撃の多い場所では使用しないでください。このような場所で使用すると火災、感電、不点灯などの故障の原因となります。
- 金属やゴミを差し込まないでください。(器具のすき間やソケット部へ、ヘアピンや針金、可燃物などを差し込まないでください)

- 布や紙など、燃えやすいものをかぶせないでください。
- 電源コードが傷んだ状態では使用しないでください。
- 異常時は(煙が出たり、異臭がしたら)すぐにコンセントを抜いてください。
- お客様自身で分解、改造は絶対にしないでください。

## 注意

- この商品は電気製品であり永久には使用できません。
- この商品を施工する場合は、メンテナンスを考慮した施工を行ってください。
- 点灯時 40℃以上になる環境下では使用しないでください。
- 無理な荷重をかけないでください。
- 強い振動、衝撃のある場所で使用しないでください。
- 引火する危険のある場所で使用しないでください。
- コードを無理に引っ張らないでください。
- LED に塗料を塗らないでください。
- 給湯器、空調機器の排気が直接商品に当たらないように施工してください。
- 殺虫剤や苛性ソーダ、塩酸などの薬品を商品にかけないでください。
- お子様の遊具等、目的以外の使用は絶対にしないでください。
- 国外で使用しないでください。

- 海岸地帯など塩害が起りやすい場所では、発錆や腐食による不具合が発生する可能性がありますので使用しないでください。
- 器具、ランプを水洗いしないでください。
- 高圧洗浄器を使用し洗浄しないでください。
- 施工状況、メンテナンス、保管方法などにより商品寿命が短くなる事がありますのでご注意ください。
- 使用済み LED は不用意に割らないでください。
- ライト、コードを水などの液体につけないでください。
- 各製品の尖った部分で手などを傷つけないようにしてください。
- 長期間使用しない場合は電源スイッチを切ってください。
- 商品が破損した場合はすぐに施工店に連絡してください。  
破損したままで使用すると事故の原因になります。
- 水勾配を考慮し、水没しないように施工してください。

MKイルミネーションはお客様に安心してご使用頂くために5シーズンを目安に器具の取替えを推奨します。

常設を行う際は1シーズンを目安にコネクターの締め付け具合や点灯チェック等の定期点検を必ず行ってください。

(1シーズンは、3ヵ月として計算しています)

# 1 商品寸法図

■付属品：収縮チューブ 2 個  
■単位：mm

MKJ-300W/C/B  
ドレイブライト  
**DRAPE LITE® 300**  
(透明コード：白/電球色/青)

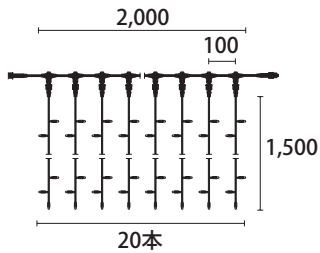

MKJ-338W/NC34  
ドレイブライトフラッシュ  
**DRAPE LITE® 300 flashing®**  
(透明コード：白/電球色)

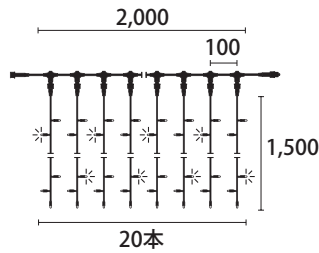

MKJ-600W/NC35  
ドレイブライト  
**DRAPE LITE® 600**  
(透明コード：白/電球色)

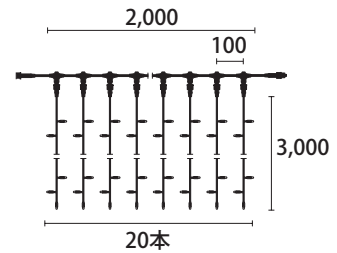

※フラッシュは全て白

# 2 施イイメージ

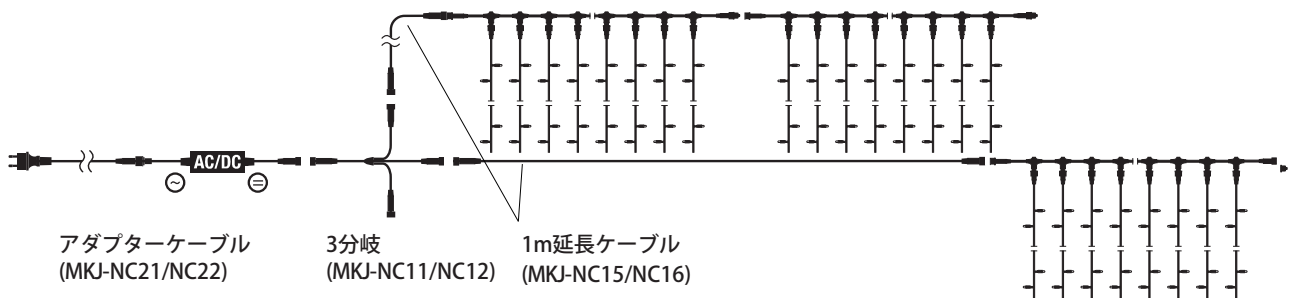

## ⚠ ご注意

旧仕様のコネクタと連結させる場合は、必ず変換コネクタを使用してください。

### 旧仕様と新仕様の見分け方

旧仕様のコネクタは、  
青のパッキンが1つ。



新仕様のコネクタは、  
青のパッキンが2つ。



変換コネクタ(旧→新)  
(黒/透明) MKJ-NC05/NC06

変換コネクタ(新→旧)  
(黒/透明) MKJ-NC07/NC08

### 3 施工方法

#### 施工する前に

- アダプターの使用可能 QFC、各1ラインの連結可能 QFC を超えていないか確認し、ご使用ください。
- 商品接続前には、点灯確認し、商品に不具合がないか確認してください。
- 点灯確認する場合は、梱包箱から取り出し点灯確認してください。
- 接続、施工時は電源を切った状態で作業してください。

#### 1 接続方法

アダプターケーブル側のコネクタと商品入力側コネクタを接続し、しっかり締めます。

#### ⚠ ご注意

このときコネクタの締め付けが弱いと、内部に浸水する恐れがあります。

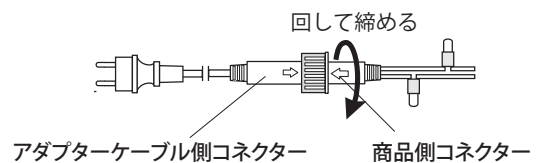

#### ●防水性をさらに高めたい場合（常設の場合は必ず行ってください）

コネクタ部に絶縁テープ（別売）を引っ張りながらしっかり巻いてください。

#### ⚠ ご注意

- 作業前には、必ずコネクタがしっかりと締まっていることをご確認ください。
- 隙間が生じると内部に浸水し、水が抜けない状態になり不具合の原因になりますので、しっかりと巻いてください。

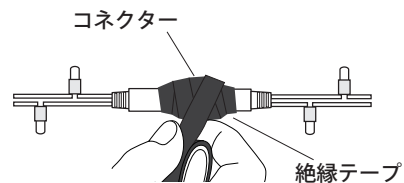

#### ●連結する場合

商品エンド部分のコネクタを緩め、防水キャップを外します。接続方法に従い、商品を接続し連結させます。

①

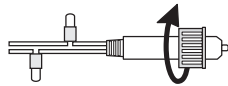

②

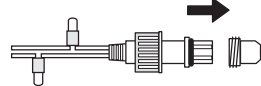

防水キャップを取り外します

## 3 施工方法

### 2 取り付け方法

商品は、出来るだけ直線的に安定感を持たせ、商品固定穴などを使用し、現場に合わせて取り付けてください。

#### ⚠️ ご注意

- 先端の尖った物での固定、メンテナンスや交換が出来ない様な固定、取り付けは行わないでください。
- 施工時は、コードのねじり加減を調節してご使用ください。
- 1m毎にインシュロックなど使用し固定するようにしてください。
- 不安定な取り付けは落下などにより事故の原因となります。

#### ●推奨施工方法

ドレイブライトマウンティングトラック(別売：MKJ-0855)を使用すると、商品を簡単に施工できます。

- 1、プラスチックピンを商品固定穴に通し、金属トラックに入れます。
- 2、金属トラックを、取り付け金具で壁面に固定、または吊り下げて固定します。
- 3、最後に、商品エンド部分に安定バーをくぐらせ、商品を張り、付属の結束バンドで固定します。

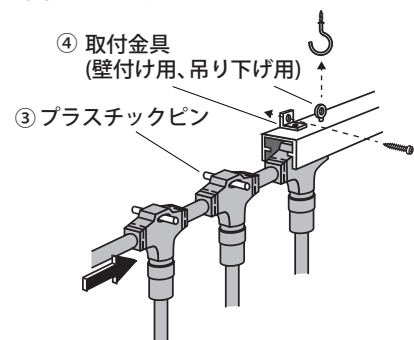
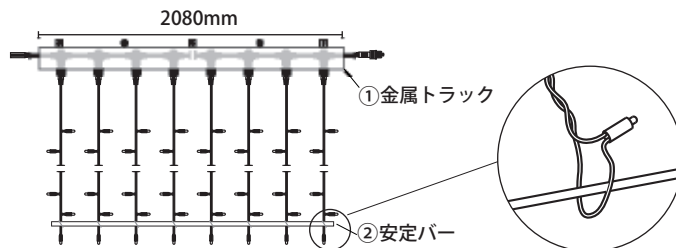

## 4 日常のお手入れ

汚れが少ない場合は、水に濡らした毛先の柔らかい布やタオルなどで拭いた後、乾いた布で水分を拭き取ってください。また、汚れがひどい場合には、中性洗剤を水で薄めたものを使用し、必ず洗剤が残らないように水に濡らした毛先の柔らかい布やタオルなどで拭いた後、乾いた布で水分を拭き取ってください。

(シンナーなどの溶剤は使用しないでください)

商品を保管する場合、梱装箱に入れ、無理な荷重、断線のおそれがない様丁寧に保管してください。

## 5 故障かなと思ったらご確認ください

- 点灯しない時は、コードが正常に接続されているかどうかご確認ください。
- その他の故障の時は電源を切り、販売店、当社へご相談ください。

## 6 廃棄について

ご不要になった商品は、各地域の条例等に従って正しく処分してください。

## 7 仕様

部品の形状、仕様などが出荷時期によって、予告なく変更される場合があります。ご了承ください。

品番	定格電圧	消費電力	球数	ピッチ	外形寸法(mm)	重量(kg)	QFC
MKJ-300W/C/B	DC100V	13W	300球	100mm	約2000×1500	約2	16
MKJ-338W/NC34			300球 (フラッシュ40球)				
MKJ-600W/NC35		26W	600球		約2000×3000	約4	32

## 保証書

■保証期間	より1年有効	■品番
■ご住所 (〒 )		■お名前
■TEL. ( )		■販売店名

### 《保証規定》

#### I 保証の範囲

- 取扱説明書に記載された正常な状態で、保証期間中に万一故障を起こした場合、無償にて修理、もしくは交換をいたします。
- この保証は全面に記載された商品について、日本国内に限り通用いたします。

#### II 保証の条件

次に該当する場合は、保証期間(お買い上げ日より1年間)であっても実費にて修理を申し受けることがあります。

- 取扱説明書とは異なった施工、取り扱い、不当な修理、改造を受けた商品の故障。お客様もしくは第三者の故意、不注意による損傷に起因する故障。
- 不可抗力(台風等天災、地震、地盤沈下、火災、爆発、落雷、異常電圧など)による破損。

- 本来の使用目的以外の用途に使用されたもの。
- 基礎工事および電気工事などの一次工事に起因するもの。
- 施工上の不備に起因する故障や不具合。
- 日本国内以外での使用による故障や不具合。
- 7.1～6に該当する故障や不具合における施工費用。
- お買い上げ日、販売店名の記入、押印のない場合。また本書の提示がない場合。

◆お読みになった後はいつでも見られるところに必ず保管してください。

MADE IN CHINA

### 株式会社タカショー デジテック

- |         |                                  |           |                  |
|---------|----------------------------------|-----------|------------------|
| ■ 本社    | 和歌山県海南市南赤坂 20-1                  | 〒642-0017 | TEL.073-484-3618 |
| ■ 東京支店  | 東京都千代田区神田駿河台二丁目9番地 KDX 御茶ノ水ビル 2F | 〒101-0062 | TEL.03-5244-5966 |
| ■ 滋賀営業所 | 滋賀県草津市東草津 1-4-53 吉田ビル 3-2        | 〒525-0033 | TEL.077-566-3544 |

URL : <http://takasho-digitec.jp/>

商品についての技術的なお問い合わせ専用ダイヤル

### タカショー デジテック テクニカルサポートデスク

TEL.073-482-2424 (代)

受付時間/月～金 AM9:00～PM5:00

(土、日、祭日、GW、夏期・冬季休暇を除く)